

# MotoLand

ИНСТРУКЦИЯ ПО ЭКСПЛУАТАЦИИ





# КОМПЛЕКТУЮЩИЕ



**X-TECH** — АМЕРИКАНСКИЙ БРЕНД ЗАПЧАСТЕЙ ДЛЯ МОТОЦИКЛОВ И ПИТБАЙКОВ, СООТВЕТСТВУЮЩИХ САМЫМ ВЫСОКИМ МИРОВЫМ СТАНДАРТАМ. КОМПАНИЯ СУЩЕСТВУЕТ БОЛЬШЕ 20 ЛЕТ, ОТЛИЧАЕТСЯ ПРЕМИАЛЬНЫМ КАЧЕСТВОМ ПРОДУКЦИИ, СТРОГИМИ ТРЕБОВАНИЯМИ К НАДЕЖНОСТИ ДЕТАЛЕЙ И МНОГОЛЕТНИМ СОТРУДНИЧЕСТВОМ С КРУПНЕЙШИМИ ПРОИЗВОДИТЕЛЯМИ МОТОТЕХНИКИ. ИСТОРИЯ КОМПАНИИ XTECH ОСНОВАНА В 1997 ГОДУ В США И ПЕРВОНАЧАЛЬНО ВЫПУСКАЛА ЗАПЧАСТИ ДЛЯ ТЮНИНГА МОТОЦИКЛОВ И ПИТБАЙКОВ HONDA, KTM, SUZUKI И KAWASAKI, КОТОРЫЕ УЧАСТВОВАЛИ В ГОНКАХ НА УРОВНЕ ОТДЕЛЬНЫХ ШТАТОВ И В НАЦИОНАЛЬНЫХ СОРЕВНОВАНИЯХ. ЗАВОЕВАВ АМЕРИКАНСКИЙ РЫНОК К НАЧАЛУ 2000-Х ГОДОВ, БРЕНД ВЫШЕЛ НА МЕЖДУНАРОДНУЮ АРЕНУ И НА СЕГОДНЯШНИЙ ДЕНЬ ЯВЛЯЕТСЯ ОДНИМ ИЗ КРУПНЕЙШИХ ПРОИЗВОДИТЕЛЕЙ ПРЕМИАЛЬНЫХ ЗАПЧАСТЕЙ ДЛЯ ТЮНИНГА МОТОЦИКЛОВ, ПИТБАЙКОВ И ДРУГОЙ МОТОТЕХНИКИ.

# ЭКИПИРОВКА

**HIZER**



**HIZER** ОСНОВАН В 1989 ГОДУ В ЭССЕНЕ (ГЕРМАНИЯ) КАК ПРОИЗВОДИТЕЛЬ ЗАЩИТНОЙ ЭКИПИРОВКИ ДЛЯ ПРОФЕССИОНАЛЬНЫХ МОТОГОНЩИКОВ. КОМПАНИЯ СДЕЛАЛА СТАВКУ НЕ ТОЛЬКО НА НАДЕЖНОСТЬ ЭКИПИРОВКИ И ИСПОЛЬЗОВАНИЕ САМЫХ СОВРЕМЕННЫХ И КАЧЕСТВЕННЫХ МАТЕРИАЛОВ, НО И НА ЯРКИЙ УЗНАВАЕМЫЙ ДИЗАЙН, КОТОРЫЙ ПОЗВОЛЯЛ ГОНЩИКУ ПРОЯВИТЬ СВОИ ЛУЧШИЕ КАЧЕСТВА НА ТРАССЕ И НЕ ОСТАТЬСЯ НЕЗАМЕЧЕННЫМ.

**HIZER** БЫСТРО ЗАВОЕВАЛ ПОПУЛЯРНОСТЬ В СРЕДЕ МОТОГОНЩИКОВ И ПОСТЕПЕННО ВЫШЕЛ ЗА РАМКИ ПРОФЕССИОНАЛЬНЫХ СОРЕВНОВАНИЙ, СОХРАНИВ СТРОГИЕ ТРЕБОВАНИЯ ЛУЧШИХ СПОРТСМЕНОВ МИРА К БЕЗОПАСНОСТИ, НАДЕЖНОСТИ И ФУНКЦИОНАЛЬНОСТИ МОТОЭКИПИРОВКИ.



# GTX

motocross





# ЭКИПИРОВКА



**GTX**

**GTX RACING** — ПРЕМИАЛЬНЫЙ ИТАЛЬЯНСКИЙ БРЕНД МОТОЭКИПИРОВКИ. ОСНОВАН В 1994 ГОДУ ГРУППОЙ ИНЖЕНЕРОВ, КОТОРЫЕ ХОТЕЛИ ПРИМЕНИТЬ НОВЕЙШИЕ ОТКРЫТИЯ В СФЕРЕ МАТЕРИАЛОВ И КОНСТРУКЦИИ ШЛЕМОВ И ДОКАЗАТЬ, ЧТО ГОНЩИКАМ БОЛЬШЕ НЕ НУЖНО ИДТИ НА КОМПРОМИССЫ ПРИ ВЫБОРЕ ЭКИПИРОВКИ — ОНА МОЖЕТ БЫТЬ ЛУЧШЕ, БЕЗОПАСНЕЕ, НАДЁЖНЕЕ И ФУНКЦИОНАЛЬНЕЕ СУЩЕСТВУЮЩИХ МОДЕЛЕЙ.

# MotoLand

РЕКОМЕНДУЕТ

Покупайте только оригинальные аксессуары и запчасти в салонах официальных дилеров  
и в нашем интернет магазине  
[WWW.MOTOLAND-SHOP.ru](http://WWW.MOTOLAND-SHOP.ru)

или

Найди ближайшего дилера в твоём городе можно на сайте  
[WWW.MOTOLAND-RUSSIA.RU](http://WWW.MOTOLAND-RUSSIA.RU)

The logo for HIZER features the word "HIZER" in a bold, black, sans-serif font. The letter "Z" is stylized with thick, red, brush-stroke-like lines that extend above and below the main text.

[HIZER-MOTO.RU](http://HIZER-MOTO.RU)  
[HIZER-MOTO.DE](http://HIZER-MOTO.DE)

The logo for X-TECH features a stylized red "X" shape on the left. To its right, the word "TECH" is written in a bold, red, sans-serif font. Below "TECH" is a red horizontal bar with the words "performance parts" in a smaller, white, sans-serif font.

[X-TECHMX.COM](http://X-TECHMX.COM)

The logo for GTX features the letters "GTX" in a bold, black, sans-serif font. Below the letters is a horizontal bar with three segments: green on the left, white in the middle, and red on the right.

[GTX-RACING.RU](http://GTX-RACING.RU)  
[GTX-RACING.IT](http://GTX-RACING.IT)

# ИНСТРУКЦИЯ ПО ЭКСПЛУАТАЦИИ



Не допускается управление мотоциклом без мотоциклетного защитного шлема соответствующего размера. Также необходимо надеть средство для защиты глаз (защитную маску или защитные очки), перчатки, ботинки, рубашку или куртку с длинным рукавом и длинные брюки.

MotoLand рекомендует Вам использовать защитный шлем и экипировку торговой марки, прошедшей все необходимые испытания и сертифицированной в Российской Федерации - HIZER.

Для того, чтобы Вы могли наслаждаться поездками на Вашем новом мотоцикле, не задумываясь о возможных травмах, мы рекомендуем Вам использовать:

- 1) Кроссовый шлем;
- 2) Защитные очки для мотокросса;
- 3) Защитную куртку «черепаха»;
- 4) Футболку для мотокросса;
- 5) Защиту коленей и локтей;
- 6) Перчатки для мотокросса.





# ИНСТРУКЦИЯ ПО ЭКСПЛУАТАЦИИ

## **ВНИМАНИЕ!**

Не допускается езда на заднем колесе, подпрыгивания и другие трюки.

Никогда не превышайте допустимую нагрузку на скутер. Перевозимый груз должен быть равномерно распределён и безопасно закреплён. Снизьте скорость и следуйте инструкциям данного руководства при перевозке груза. Оставляйте большую дистанцию для торможения.

Никогда не ремонтируйте скутер при помощи несоответствующего оборудования или приспособлений.

Не управляйте скутером на спусках, слишком крутых для данного транспортного средства и для вашего опыта. Потренируйтесь на маленьких спусках, прежде чем приступить к большим.

Всегда следуйте соответствующим инструкциям данного руководства при въезде на горку. Сначала проверьте поверхность дороги. Никогда не въезжайте на горку по слишком скользкой дороге или дороге с повреждённым покрытием. Переместите ваш вес вперёд. Никогда не въезжайте на горку на высокой скорости.

Всегда используйте шины рекомендованного типа и размера. Следите, чтобы давление в шинах соответствовало указанному в данном руководстве.

Всегда соблюдайте соответствующие рекомендации, если при въезде на горку заглох мотор или транспортное средство поехало назад. Для того чтобы при въезде на горку двигатель не заглох, сохраняйте равномерную скорость. Если двигатель заглох или транспортное средство поехало назад, следуйте специальной рекомендации данного руководства по торможению.

Будьте осторожны при скольжении или заносе. Учитесь безопасному управлению, тренируясь на пониженной скорости на ровной, гладкой дороге. На чрезмерно скользких поверхностях, таких как лёд, двигайтесь медленно и будьте очень осторожны, чтобы сократить риск скольжения или заноса.

Никогда не управляйте скутером по воде с быстрым течением или на большей глубине. Помните, что влажные тормоза уменьшают способность торможения. Проверьте тормоза, выехав из воды. При необходимости нажмите на тормоз несколько раз, чтобы дать просохнуть тормозным накладкам.

Всегда следуйте соответствующим инструкциям данного руководства при спуске и торможении на горке. Осмотрите внимательно дорогу перед спуском. Переместите ваш вес назад. Никогда не спускайтесь с горки на высокой скорости. Избегайте спуска с горы под углом, что может заставить скутер наклониться в сторону. По возможности спускайтесь строго вниз.

Всегда следуйте соответствующим инструкциям данного руководства при пересечении наклонной поверхности. Избегайте горок с чрезмерно скользкой или повреждённой поверхностью. Переместите ваш вес в сторону подъёма. Никогда не разворачивайте скутер на горке, пока не отработаете технику разворота на ровной поверхности. По возможности избегайте пересечения крутых горок.



# ИНСТРУКЦИЯ ПО ЭКСПЛУАТАЦИИ

1. Приборная панель
2. Ручка переднего тормоза
3. Замок зажигания
4. Перчаточный ящик
5. Запираемая емкость под передним сиденьем
6. АКБ
7. Подножка
8. Подножка
9. Ручка заднего тормоза
10. Кручок для шлема
11. Топливный бак
12. Задний поручень
13. Замок
14. Воздушный фильтр
15. Стартер

## Комплект поставки:

- Мотороллер – 1 шт.;
- Набор инструментов – 1 шт.;
- Комплект зеркал заднего вида – 1 комплект из 2 шт.;
- Комплект ключей – 2 комплекта;
- Фирменный защитный чехол на скутер.



# ИНСТРУКЦИЯ ПО ЭКСПЛУАТАЦИИ

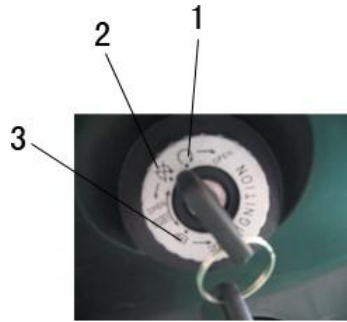

## Замок зажигания:

1. Положение ON (☉) — вся цепь замкнута; двигатель можно запустить; ключ вынуть нельзя.
2. Положение OFF (☒) — вся цепь разорвана; ключ может быть вынут из замка зажигания.
3. Положение LOCK (🔒) — руль заблокирован; ключ может быть вынут из замка зажигания.

## Органы управления правой рукоятки:

### 1. Переключателя управления освещением

Существует три позиции переключателя:

- ☀ — ближний свет, габаритные огни, подсветка приборной панели включены;
- ☒ — габаритные огни, подсветка приборной панели включены;
- — габаритные огни, подсветка приборной панели выключены.

При нахождении переключателя в крайнем правом положении фара головного света и габаритные огни выключены. При переводе переключателя в среднее положение включится освещение (габаритный огонь). При переводе переключателя в крайнее левое положение включится ближний свет фары.



### 2. Кнопка запуска двигателя

⚡ — для запуска двигателя необходимо выжать рычаг тормоза и нажать данную кнопку. **Не нажимайте кнопку запуска на работающем двигателе. Это может привести к выходу скутера из строя.**



**Запуск двигателя необходимо производить, убедившись, что кнопка отключения двигателя находится в положении ON. При нахождении кнопки выключения двигателя в положении OFF и осуществлении запуска двигателя, стартер будет работать, но двигатель не запустится. Не оставляйте включенным свет передних фар более 10 минут, если двигатель не работает. Это может привести к полной или частичной разрядке аккумуляторной батареи.**



# ИНСТРУКЦИЯ ПО ЭКСПЛУАТАЦИИ

## Органы управления левой рукоятки:

### 1. Переключатель ближнего/дальнего света фары

 - переведите переключатель в данное положение для включения ближнего света фары.

 - переведите переключатель в данное положение для включения дальнего света фары.

### 2. Переключатель поворотов

 - переведите переключатель в данное положение для включения левого поворота.

 - переведите переключатель в данное положение для включения правого поворота.

- - указатели поворотов выключены.

### 3. Кнопка звукового сигнала

### 4. Кнопка аварийной сигнализации

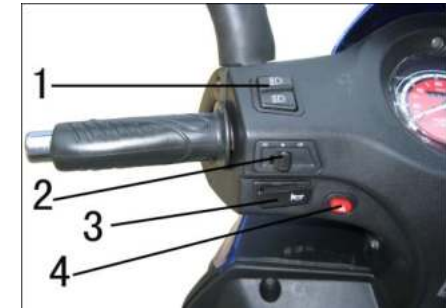

## Панель приборов:

Панель приборов расположена на руле вашего мотороллера и представляет собой сложный механизм с элементами электроники.

1. *Индикатор включения левого указателя поворота* – мигает при включении левого указателя поворотов.

2. *Одометр (Счетчик пройденного пробега)* - показывает общий пробег мотороллера в км.

3. *Спидометр* - показывает скорость движения мотороллера в настоящий момент в км/ч.

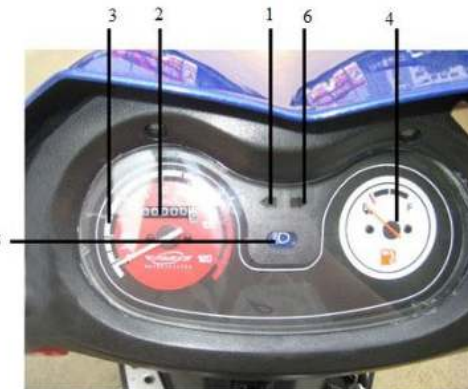

**Всегда перед поездкой проверяйте плавность работы ручки дросселя. Если она заедает, откажитесь от поездки до устранения этой неисправности. Езда с неисправным дросселем опасна.**

**При торможении на большой скорости не используйте только передний или задний тормоз. Это может привести к опрокидыванию скутера и к травмам водителя.**

# ИНСТРУКЦИЯ ПО ЭКСПЛУАТАЦИИ

4. *Указатель уровня топлива* — показывает примерный остаток топлива в баке. В случае если указатель находится в положении 1, бак полностью заполнен (6 литров). Когда индикатор приблизился к красной зоне, в баке находится остаточный объем топлива (1,2 литра). Требуется срочная заправка.

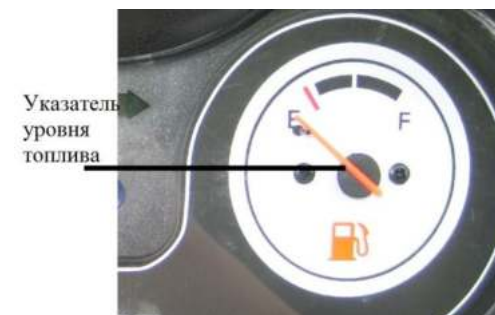

5. *Индикатор включения дальнего света фары* — загорается при включении дальнего света фары.
6. *Индикатор включения правого указателя поворота* — мигает при включении правого указателя поворотов.



Крышка топливного бака

## Топливный бак:

Максимальная вместимость топливного бака составляет 6 литров. **Заправляйте скутер только бензином с октановым числом 92.** На время заправки заглушите двигатель. При снятии крышки топливного бака поворачивайте ее медленно. Для затяжки поверните вправо. Уровень бензина не должен быть выше отметки, иначе топливо будет выплескиваться. Не заливайте добавки в бензин — их использование может вывести из строя двигатель.



**Проводите заправку скутера осторожно, так как бензин относится к легковоспламеняющимся жидкостям, пары его взрывоопасны. Не курите во время заправки скутера, а также не заправляйтесь вблизи источников открытого огня — это может привести к материальному и физическому ущербу.**



# ИНСТРУКЦИЯ ПО ЭКСПЛУАТАЦИИ



## **Блокировка руля:**

Для того чтобы заблокировать руль, поверните его влево в максимально возможное положение, а ключ — против часовой стрелки до упора. Для того чтобы открыть замок, поверните ключ по часовой стрелке, при необходимости слегка покачивая рулём.

## **Багажный отсек**

Багажный отсек расположен под сиденьем. Максимально допустимая нагрузка — 10 кг. Для открытия вставьте ключ зажигания в замок багажного отсека и поверните его по часовой стрелке до характерного щелчка запорного устройства: багажный отсек открыт. Для закрытия багажного слегка надавите на сиденье до характерного щелчка запорного устройства: багажный отсек закрыт.

Перед поездкой убедитесь, что багажный отсек плотно закрыт. Поскольку температура двигателя высокая, не помещайте в багажный отсек продукты питания и горючие предметы. Не кладите туда ценные вещи. При мойке мотороллера будьте осторожны, не допускайте попадания воды и моющих средств внутрь багажного отсека.

## **Перчаточный ящик**

Перчаточный ящик расположен на внутренней облицовке переднего пластика и предназначен для перевозки небольших лёгких предметов.



**Скутер очень чувствителен к изменениям распределения весовой нагрузки. Неправильное размещение груза или перегрузка скутера могут нарушить устойчивость и ходовые качества транспортного средства и даже повредить детали, что может привести к аварии.**

# ИНСТРУКЦИЯ ПО ЭКСПЛУАТАЦИИ

## **Проверка перед поездкой**

Проверьте скутер перед поездкой. Приведённые здесь пункты занимают лишь несколько минут, но в результате могут сэкономить время и обеспечить безопасность поездки.

Уровень топлива — проверить на наличие его утечки. Передний и задний тормоза — проверить работоспособность. Шины — проверить давление, износ и повреждение. Дроссель — проверка рычага газа и крепления троса, а также свободного хода ручки газа — при необходимости отрегулировать или заменить. Свет и сигнальные фонари — убедиться в нормальной работе фары. Рулевой механизм — проверить лёгкость поворота и устойчивость. Убедиться в том, что детали передней и задней оси и передней вилки надёжно закреплены. Проверьте бензопровод и убедитесь в его герметичности и безопасности. Если бензопровод старый или треснувший, замените его.

При заправке не позволяйте топливу переполнять бак и вытекать из горловины.

## **Запуск двигателя**

Никогда не запускайте двигатель в закрытом непроветриваемом помещении. Это опасно для жизни.

Вставьте ключ в замок зажигания и поверните его в положение ON. Также нужно убедиться, что кнопка выключения двигателя (стр.9) находится в положении ON. Рукой нажмите на рычаг тормоза. Нажмите кнопку электрозапуска, двигатель должен запуститься. Время нажатия кнопки электрозапуска не должно превышать 3-5 секунд. Если двигатель сразу не запускается, сделайте перерыв в 30 секунд и попробуйте запустить снова, в противном случае аккумулятор слишком быстро разрядится.

**После того как двигатель запустился, кнопку следует немедленно отпустить. При работающем двигателе кнопку электрозапуска нажимать нельзя, это приведет к поломке.** Для продления срока службы двигателя, после запуска холодного двигателя надо дать ему прогреться

## **Обкатка двигателя**

Чтобы двигатель хорошо работал и служил долго, он должен пройти обкатку. Для нового скутера обкатка составляет 800 км. Правильное обращение с новым скутером во время обкатки является жизненно важным для срока службы двигателя. Во время обкатки все работающие детали притираются друг к другу и калибруют рабочий зазор. Поэтому первые 1 200 км выполняйте следующее:

- 0–300 км: скорость не должна превышать 30 км/ч, время непрерывной работы не должно быть больше 1 часа.
- 300–600 км: скорость не должна превышать 40 км/ч, время непрерывной работы не должно быть больше 2 часов.

Обязательно замените масло в картере после пробега первых 300 км и выполните техобслуживание. Это поможет добиться наилучшей работы и долгой службы двигателя. Обратитесь в официальный сервисный центр за советом или ремонтом при возникновении неисправности двигателя в период обкатки.



# ИНСТРУКЦИЯ ПО ЭКСПЛУАТАЦИИ

Перед началом движения ещё раз просмотрите раздел по безопасности при эксплуатации скутера. Убедитесь, что Вам известен принцип работы механизма удержания скутера в вертикальном положении — подножки.

Убедитесь, что воспламеняющиеся материалы, такие как сухая трава и листья, не контактируют с системой выпуска скутера во время движения, работы на холостом ходу или при стоянке.

1. После того как двигатель прогрелся, скутер готов к поездке.
2. Держа обеими руками скутер за ручки, снимите его с подножки.
3. Сядьте на скутер, упираясь ногами в землю.
4. Плавно поверните на себя ручку газа и постепенно отпускайте сцепление. Скутер при этом начнёт движение.
5. Убедитесь, что набранной скорости достаточно для устойчивой езды, поставьте ноги на подножки скутера.

Чтобы снизить скорость или остановиться, сначала нужно немного сбросить газ, а затем плавно нажать на рычаг тормоза. При экстренном торможении сначала сбросьте газ, а затем сильно нажмите на рычаг тормоза. Начинать торможение, во избежание опрокидывания скутера, всегда необходимо с заднего колеса.

На мокром покрытии тормозить довольно трудно. Избегайте экстренного торможения. Оно может привести к скольжению и опрокидыванию скутера. Для остановки на мокром покрытии нужно плавно нажимать на тормоз.

При выполнении поворота сбросьте газ и нажмите на тормоз, чтобы снизить скорость. Сброс газа и резкое торможение во время поворота может привести к потере управления транспортным средством.

При езде по мокрой или рыхлой дороге все ваши действия должны быть плавными. Резкое ускорение или поворот могут привести к потере управляемости.

Не перегружайте скутер. Лишний груз может привести к потере равновесия.

Для плавной остановки скутера нужно немного сбросить газ, снизить скорость и плавно нажать на тормоза. Выключите зажигание и зафиксируйте руль. После этого поставьте скутер на опору.



**В случае если на подъёме скутер стал скатываться назад, никогда не жмите на задний тормоз — это может привести к опрокидыванию транспортного средства. Чрезмерно высокая скорость при спуске со склона может привести к потере контроля над скутером.**

## ПРОВЕРКА И ЗАМЕНА МОТОРНОГО МАСЛА

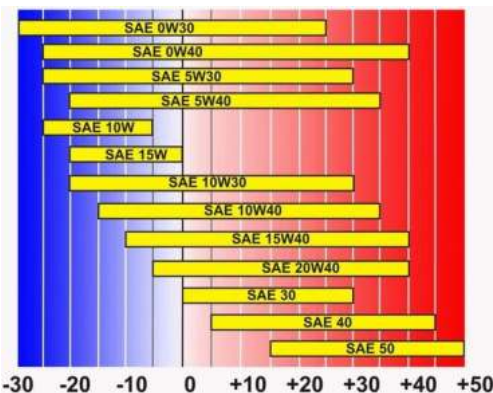

и отработанных нефтепродуктов. Не выбрасывайте отработанное масло в мусоросборные контейнеры и не выливайте на землю или в дренажные стоки.

Моторное масло является важным фактором, влияющим на работу и срок службы двигателя. На заводе скутер заправлен маслом для бензиновых двигателей марки 15W/40SF. В качестве заменителя рекомендуется использовать масло 4T 10w40. Выбрать вязкость масла можно в соответствии с климатом (см. рисунок). Для замены масла необходимо слить из картера использованное и залить новое масло.

Убедительно просим Вас помнить об охране окружающей среды, когда речь идет об утилизации отработанного моторного масла. Рекомендуем слить отработанное масло в емкость с плотно закрывающейся крышкой и сдать на местный пункт приема отработанных нефтепродуктов. Не выбрасывайте отработанное масло в мусоросборные контейнеры и не выливайте на землю или в дренажные стоки.

### Проверка уровня масла:



Проверяйте уровень масла каждый день перед поездкой. Поставьте скутер на ровную площадку. Прогреть двигатель не обязательно. Если двигатель недавно работал, нужно после остановки дать стечь маслу 5-10 минут и только потом контролировать уровень масла.

Выньте масляный щуп и очистите его от масла. Вставьте его в отверстие картера, не закручивая в резьбу, и выньте для проверки уровня. Уровень должен быть между верхней (1) и нижней отметкой (2). При необходимости, добавьте в картер определенное количество масла той марки, которая у вас была залита. Смешивать разные типы масел не рекомендуется. Не перелейте выше верхней метки. Эксплуатация двигателя с недостатком масла может нанести вред деталям скутера.



# ИНСТРУКЦИЯ ПО ЭКСПЛУАТАЦИИ

## Замена моторного масла

Для обеспечения быстрого и полного слива отработанного масла выполняйте процедуру замены масла на вертикально стоящем скутере и при рабочей температуре двигателя. Для слива масла выверните масляный щуп и крышку сливного отверстия (1). Внимательно выкручивайте крышку сливного отверстия во избежание потери пружины (3). Очистите масляный фильтр (2). Несколько раз нажмите рычаг кик-стартера, чтобы выгнать остатки масла. Дождитесь, пока масло стечет полностью. Закрутите крышку сливного отверстия картера.

Залейте в картер двигателя масло рекомендованного типа через горловину масляного щупа. Объем масла составляет приблизительно 800 мл. Запустите двигатель и дайте ему 3 - 5 минут поработать на холостом ходу. Через 5 - 10 минут после остановки двигателя убедитесь, что уровень масла, замеренный при вертикально стоящем скутере на горизонтальной твердой поверхности, находится на верхней отметке контрольного окна. При необходимости долейте масло до верхнего уровня щупа. Убедитесь в отсутствии подтекания моторного масла.



## Замена масла в редукторе:

Прогрейте двигатель. Установите скутер на главную опору на ровной площадке. Поставьте под редуктор двигателя емкость для сбора масла. Снимите сливную пробку и уплотнительный болт на заливном отверстии, чтобы слить все масло. Слейте масло из редуктора.

Очистите сливную пробку и поставьте ее на место. Залейте осторожно трансмиссионное масло (рекомендуется TSS 75W-90 п/с ) в заливное отверстие (оно же контрольное) и поставьте уплотнительный болт на место. В случае частых поездок при нижеуказанных условиях меняйте масло в редукторе чаще обычного: частая езда под дождем, длительные поездки на дальние расстояния, езда с тяжелым грузом; Эксплуатация двигателя с недостатком масла в редукторе может привести к его поломке.





# ИНСТРУКЦИЯ ПО ЭКСПЛУАТАЦИИ



Регулировочный винт

## РЕГУЛИРОВКА КАРБЮРАТОРА

Самостоятельное изменение основных настроек карбюратора может негативно повлиять на устойчивую работу двигателя.

Регулировку оборотов холостого хода следует проводить на прогретом двигателе.

## ПРОВЕРКА СВЕЧИ ЗАЖИГАНИЯ

Свеча зажигания является важным компонентом двигателя, состояние которого легко проверить. Состояние свечи зажигания может указывать на состояние двигателя. Например, очень белый цвет центрального электрода может указывать на утечку воздуха или проблему смесеобразования для этого цилиндра. Не пытайтесь диагностировать такие проблемы самостоятельно — обратитесь к дилеру.

Вам следует регулярно проверять свечу и при необходимости чистить её, что поможет продлить срок службы. Если разрушение электродов становится чрезмерным, следует заменить свечу зажигания свечой соответствующего типа — **A7RTC**, **C7HSA**

Перед установкой свечи зажигания измерьте зазор между электродами. Он должен быть таким, как указано на фотографии.



Проводите работы, связанные с обслуживанием элементов питания Вашего скутера, осторожно, так как бензин относится к легковоспламеняющимся жидкостям, а пары его взрывоопасны. Не курите во время технического обслуживания скутера, а также не проводите работы вблизи источников открытого огня — это может привести к материальному и физическому ущербу

# ИНСТРУКЦИЯ ПО ЭКСПЛУАТАЦИИ

## ОБСЛУЖИВАНИЕ АККУМУЛЯТОРА

На скутере используется свинцово-кислотный аккумулятор 12V5 Ah (12 вольт, 5 ампер-часов). Если скутер не используется длительное время, снимите с него аккумуляторную батарею, чтобы уменьшить её разрядку. Сначала снимите отрицательный провод. После подзарядки аккумулятора храните его в тёмном проветриваемом помещении. Если аккумулятор оставлен в скутере, надо отсоединить отрицательный провод.



Регулярно снимайте аккумулятор и очищайте плюсовую и минусовую клеммы. Сначала подсоединяйте плюсовой провод, а затем минусовый. Надёжно закрепите провода на клеммах. При замене используйте аккумулятор с аналогичными характеристиками.

## ТОРМОЗНАЯ СИСТЕМА

Данная модель скутера оснащена передним и задним дисковыми тормозами. Тормоза очень важны для вопроса личной безопасности и должны всегда находиться в надлежащем состоянии. Не забудьте проверять состояние тормозной системы скутера перед каждой поездкой.



Передний тормоз



Задний тормоз



**Перед началом движения всегда осматривайте тормоза скутера — это поможет избежать возможных проблем с ними во время движения и вызванных этим аварийных ситуаций**

# ИНСТРУКЦИЯ ПО ЭКСПЛУАТАЦИИ

## Проверка уровня тормозной жидкости

Поставьте скутер на ровную поверхность.

Посмотрите на индикатор уровня тормозной жидкости. Уровень тормозной жидкости должен быть виден в смотровом окне. По ходу износа тормозных накладок уровень жидкости может незначительно снижаться.

Если вы замечаете быстрое падение уровня тормозной жидкости или замечаете следы утечки в тормозной системе, обратитесь в сервисный центр.

Используйте только тормозную жидкость класса DOT4.



## Прокачка тормозов

Прокачка тормозов на мототехнике, это технически сложный процесс. Для проведения данного вида работ обратитесь в сервисный центр.

## Тормозные колодки:

Всегда следите за износом тормозных колодок. . Замените их, если износ достиг ограничительной метки. Если в процессе эксплуатации слышен характерный писк из тормозных барабанов, незамедлительно обратитесь в сервисную мастерскую для замены тормозных колодок.

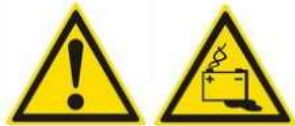

**Тормозная жидкость может вызвать раздражение. Необходимо избегать контакта тормозной жидкости с кожей или попадания её в глаза. В случае контакта с кожей тщательно промойте это место водой. В случае если тормозная жидкость попала в глаза, их необходимо промыть большим количеством чистой воды и незамедлительно обратиться к врачу.**



# ИНСТРУКЦИЯ ПО ЭКСПЛУАТАЦИИ

## ВОЗДУШНЫЙ ФИЛЬТР

### Снятие, очистка и установка воздушного фильтра:

Воздушный фильтр должен обслуживаться регулярно. При езде по пыльным дорогам очищайте его чаще. Содержание воздушного фильтра в чистоте очень важно для правильной работы двигателя.

*Порядок разборки:* снимите крепежные винты с крышки фильтра. Замените в нем фильтрующий элемент. Сборка производится в обратном порядке.

*Очистка:* промойте фильтрующий элемент специальным чистящим средством

*Пропитка:* После промывки пропитайте фильтрующий элемент специальным средством и просушите.

*Данные действия важны для правильной работы двигателя.*

Заменяйте фильтрующий элемент через каждые 4000 км. При езде по пыльным дорогам меняйте элемент чаще, чтобы двигатель работал лучше.

Если фильтрующий элемент установлен неплотно, пыль и грязь могут попасть непосредственно в цилиндр, при этом происходит сильный абразивный износ двигателя.

Плотно установите воздушный фильтр на горловину. Поставьте горловину на порт карбюратора и плотно затяните винт крепящего ремня. Избегайте попадания воды на фильтрующий элемент, так как это приведет к плохому пуску двигателя и снижению его эффективности.



**Элемент воздушного фильтра не должен быть повреждён — это приведёт к сокращению срока службы двигателя.**

**Никогда не очищайте фильтр с помощью бензина или любого другого горючего вещества — это может привести к пожару и травмам**

# ИНСТРУКЦИЯ ПО ЭКСПЛУАТАЦИИ

Для комфортной и безопасной езды на вашем мотороллере рекомендуется устанавливать бескамерные шины типоразмера 130/60-13. Для безопасной езды на скутере шины должны быть правильного типа и размера, находиться в хорошем состоянии, с удовлетворительным состоянием протектора и с давлением воздуха в них, соответствующим нагрузке.

## **Давление воздуха в шинах**

Правильное давление в шинах обеспечивает наилучшее сочетание управляемости, срока службы протектора и плавности хода. Мы рекомендуем проводить визуальную проверку шин перед каждой поездкой и проверять давление манометром, по крайней мере, раз в месяц или всякий раз, когда имеется подозрение на падение давления воздуха в шине.

Проверять давление следует всегда на "холодных" шинах, когда мотороллер простоял на месте не менее трех часов. Если вы будете проверять давление на "горячих" шинах, когда мотороллер проехал хотя бы несколько километров, измеренное давление будет выше, чем давление в "холодных" шинах. Это нормальное явление, поэтому не выпускайте воздух из шин, чтобы установить рекомендованное для "холодных" шин давление, значения которого приведены ниже. Рекомендованные значения давления в "холодных" шинах - переднего колеса 200кПа, заднего колеса 250 кПа.

## **Проверка**

Каждый раз при проверке давления следует осматривать протектор и боковины шин, проверяя степень износа, отсутствие повреждений и застрявших в протекторе посторонних предметов. Необходимо обратить внимание на следующее:

- Выпуклости или вздутия на протекторе или боковинах шины. Если обнаружена выпуклость или вздутие, шину необходимо заменить.
- Порезы, вырывы или трещины на шине. Если в трещине или вырыве видна ткань корда, шину необходимо заменить.
- Чрезмерный износ протектора.

## **Ремонт шины**

Поврежденную или проколотую шину следует заменить, не пытаясь её ремонтировать. Шина, подвергшаяся ремонту, как временному, так и полноценному, будет иметь пониженные пределы скорости и эксплуатационных характеристик по сравнению с новой шиной.

Проведение временного ремонта, такого как наружная пробка для бескамерной шины, может оказаться небезопасным для езды даже с обычными скоростями и в обычных дорожных условиях. Если шина подверглась временному или неотложному ремонту, вы должны медленно и осторожно доехать до специализированной мастерской для замены этой шины. По возможности, не следует перевозить пассажира или груз до замены шины на новую.

## **Замена шины**

Шины, установленные на Ваш скутер, разработаны с учётом его характеристик и обеспечивают наилучшее сочетание управляемости, тормозных качеств, долговечности и комфорта. Каждый раз при замене используйте шину, эквивалентную оригинальной, и после установки новой шины обязательно отбалансируйте колесо.

# ИНСТРУКЦИЯ ПО ЭКСПЛУАТАЦИИ

Изменения в конструкции или использование аксессуаров, не изготовленных компанией , могут отрицательно сказаться на безопасности вождения мотороллера. Прежде, чем вы решите внести изменения в конструкцию мотороллера или добавить какие-нибудь аксессуары, ознакомьтесь со следующей информацией.

## **Аксессуары:**

Настоятельно рекомендуется использовать исключительно оригинальные аксессуары , предназначенные и испытанные для данного мотороллера. Компания не имеет возможности испытать все представленные на рынке аксессуары, поэтому персональная ответственность за выбор, установку или использование неоригинальных аксессуаров лежит исключительно на владельце мотороллера. Обратитесь за помощью к официальному дилеру и всегда следуйте приведённым ниже рекомендациям:

- Убедитесь, что аксессуары не уменьшают дорожный просвет и угол въезда, не уменьшают ход подвески или угол поворота управляемого колеса, не меняют вашу посадку и не создают помех для доступа к органам управления.
- Убедитесь, что электрическое оборудование не превышает возможности электрической системы мотороллера. Выход из строя плавкого предохранителя может привести к отключению приборов освещения или потере мощности мотороллера.
- Запрещается эксплуатировать мотороллер с прицепом или боковой коляской. Конструкция мотороллера не предусматривает работы с прицепом или коляской, и их использование серьёзно ухудшит управляемость мотороллера.

## **Изменения конструкции:**

Мы настоятельно рекомендуем не демонтировать никакое оригинальное оборудование со мотороллера и не вносить модификации, вызывающие изменения конструкции или эксплуатационных характеристик мотороллера. Такие изменения приведут к серьёзному нарушению управляемости, устойчивости и тормозных качеств и сделают ваш мотороллер опасным для использования. Снятие или изменение конструкции приборов освещения, системы выпуска, сделают эксплуатацию мотороллера незаконной.

Следует отметить, что в случае использования не оригинальных аксессуаров для тюнинга транспортного средства , установка которых влияет на эксплуатационные показатели техники, влечет снятие Вашего скутера с гарантии.



# ИНСТРУКЦИЯ ПО ЭКСПЛУАТАЦИИ

## **Мойка скутера:**

При мойке скутера следующие детали не мойте водой под давлением - замок зажигания, выключатели электрооборудования, воздушный фильтр, инструментальный ящик, втулка колеса и выхлопное отверстие глушителя. Это может повредить их.

После чистки скутера обмойте его чистой водой. Протрите скутера насухо. Запустите двигатель и дайте ему поработать несколько минут. Проверьте тормоза, прежде чем выезжать на дорогу. Эффективность работы тормозов может несколько ухудшиться после мойки.

## **Консервация скутера:**

При длительном хранении, например в зимнее время (более одного месяца), примите меры для сохранения скутера в хорошем состоянии. Кроме того, проведите его техобслуживание. При возобновлении использования можно забыть это сделать.

Консервация скутера, это технически сложный процесс, который лучше доверить профессионалам.

## **Эксплуатация скутера после консервации:**

Доверьте подготовку к эксплуатации вашего скутера профессионалам.

Перед поездкой осмотрите скутер. Сделайте пробную поездку в безопасном месте, чтобы убедиться в нормальной работе скутера.

# ИНСТРУКЦИЯ ПО ЭКСПЛУАТАЦИИ

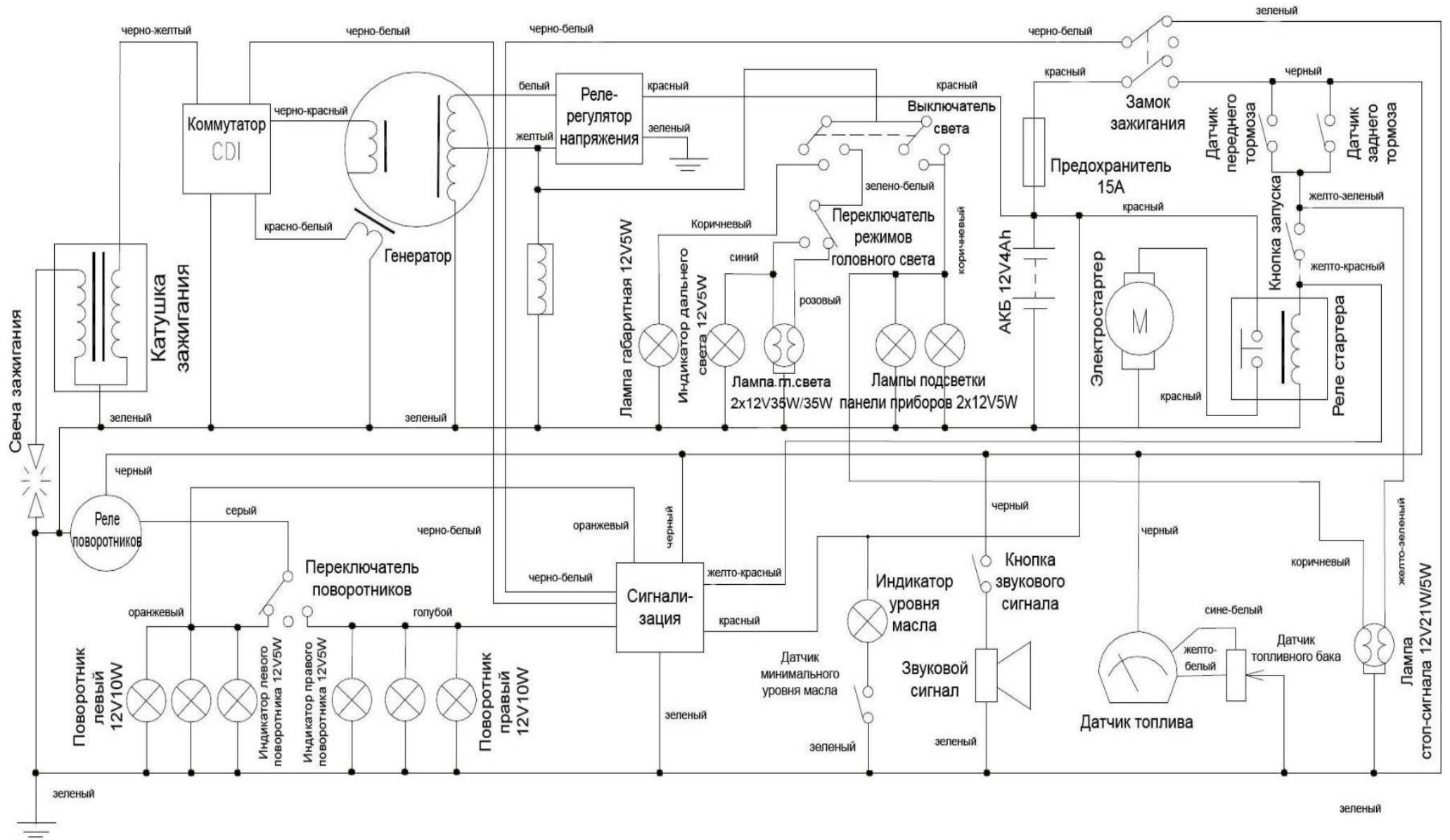

## ИНСТРУКЦИЯ ПО ЭКСПЛУАТАЦИИ

Благодарим Вас за покупку мотоцикла MotoLand. Данное руководство содержит важную информацию по технике безопасности. Предоставляет сведения о специальных приемах и практических навыках, необходимых для управления этим транспортным средством. А также включает инструкции по безопасному управлению и необходимому техническому обслуживанию. Управление мотоциклом – увлекательное занятие, и мы надеемся, что вы получите истинное удовольствие. В процессе производства этого транспортного средства были соблюдены все существующие и действующие законы и нормы, касающиеся шума и воздействия на окружающую среду. **Прежде чем управлять Вашим новым мотоциклом, внимательно и до конца прочтите данное руководство.** Оно содержит важную информацию по технике безопасности. Не управляйте мотоциклом без надлежащего опыта. Начинающим следует пройти учебный курс, прежде чем управлять этим транспортным средством. **Не давайте детям до 16 лет управлять данным транспортным средством.** Это может привести к тяжелым травмам. Даже подростки старше 16 лет могут не иметь практических навыков, способностей или умений, необходимых для безопасного управления мотоциклом. Поэтому подростки старше 16 лет должны управлять данным транспортным средством строго под наблюдением взрослого, даже после прохождения учебного курса. В целях безопасности убедитесь, что Вы можете управлять вашим транспортным средством на законных основаниях, этим Вы проявите заботу об окружающей среде и уважение к правам других людей.



# ИНСТРУКЦИЯ ПО ЭКСПЛУАТАЦИИ

Мотоцикл является технически сложным транспортным средством и может быть опасным в управлении.

Управление мотоциклом отличается от управления другими транспортными средствами, включая автомобили. Даже при совершении обычных манёвров, таких как повороты, въезд в гору или езда по неровной поверхности, может легко произойти столкновение или переворачивание транспортного средства, если не будут соблюдены все меры предосторожности.

Внимательно прочитайте данное руководство и все обозначения и следуйте прописанным инструкциям по управлению.

Не управляйте мотоциклом, не имея надлежащей подготовки. Пройдите учебный курс. Начинающим следует пройти курс в автомобильной школе или у инструктора.

## **Соблюдайте возрастные рекомендации!**

Не позволяйте детям до 16 лет управлять мотоциклом. Не допускайте до управления мотоциклом людей, не имеющих соответствующего водительского удостоверения и необходимого опыта управления.

Запрещается управление мотоциклом в состоянии алкогольного или наркотического опьянения.

Всегда будьте предельно осторожны и двигайтесь с медленной скоростью при движении по незнакомой местности. Будьте готовы к изменениям рельефных условий при управлении мотоциклом.

Не управляйте мотоциклом на неровных, скользких дорогах с повреждённым покрытием, пока не научитесь и не приобретёте практические навыки, необходимые для контроля мотоцикла на таких дорогах. Всегда будьте предельно осторожны при вождении в подобных условиях.

Всегда держите обе руки на руле, а обе ноги на подножках во время вождения.

Перед каждым использованием мотоцикла убедитесь, что он в исправном состоянии и безопасен для управления.

Никогда не выбирайте слишком высокую скорость, если она не соответствует вашим навыкам и условиям эксплуатации. Всегда выбирайте скорость в соответствии с дорогой, степенью видимости, условиями эксплуатации и вашим опытом.

Всегда следуйте правилам осмотра и технического обслуживания, указанным в данном руководстве. Перед каждым использованием мотоцикла убедитесь, что он в исправном состоянии и безопасен для управления.

# ИНСТРУКЦИЯ ПО ЭКСПЛУАТАЦИИ

## 14. Плановое техническое обслуживание -

Через два часа эксплуатации мотоцикла произведите следующие действия:

- Слейте и замените масло. Используйте полусинтетическое масло вязкостью 10w-40.
- Проверьте болты, гайки и крепления (затяните их при необходимости)
- Проверьте состояние и натяжение спиц (особенно заднего колеса) и подтяните при необходимости.
- Проверьте и при необходимости отрегулируйте трос дросселя и трос сцепления.
- Проверьте износ цепи привода.
- Проверьте износ подшипников колеса.
- Проверьте давление в шинах

### **Двигатель - основные неисправности - причины и методы устранения**

- Выхлопная труба раскалилась до красна (на холостом ходу) – плохое смесеобразование в карбюраторе
- Двигатель дает осечки на средних и высоких оборотах, открыта дроссельная заслонка - слишком богатая топливная смесь
- Треск и стук в двигателе – на ходу и при торможении – топливная смесь слишком бедная, поверните воздушный винт по часовой стрелке и проверьте снова.
- Стук в двигателе при старте – слишком раннее зажигание (уменьшите угол опережения зажигания), или слишком бедная топливная смесь
- Двигатель плохо заводится - топливная смесь слишком насыщенная или залила свечу - проверьте положение поплавка
- Двигатель плохо заводится – топливная смесь слишком бедная, жиклёр холостого хода заблокирован, или в поплавковой камере недостаточно топлива.
- Слабая искра зажигания – датчик холла находится слишком далеко от маховика.
- Неустойчивая искра зажигания – неисправен блок электронного зажигания (CDI)
- Нет искры зажигания – плохое заземление или неисправны катушка зажигания/система CDI/свечной колпачок/соединительная колодка модуля зажигания – для диагностики используйте универсальный тестер. Разность потенциалов должна быть 3 вольта между контактами, и 6 вольт между контактом и массой. Проверьте проводимость проводов высокого напряжения, присоединив клеммы тестера обоими концами к клеммам катушки (возможно неисправен резистор в крышке).
- Двигатель не набирает обороты, из-за недостатка мощности - сильно повреждены клапанные пружины (возможно повреждена свеча зажигания).

## ИНСТРУКЦИЯ ПО ЭКСПЛУАТАЦИИ

- Двигатель не работает на холостом ходу – поверните винт холостого хода по часовой стрелке, если не помогло, проверьте наличие утечек воздуха.
- Утечка топлива – Поплавок установлен неправильно или сместился, игольчатый клапан заблокирован мусором (распространено для новых мотоциклов)
- Двигатель хорошо работает, но затем начинает давать сбои – неисправны катушка зажигания/система CDI/колпачок катушки зажигания/соединительная колодка модуля зажигания
- Слышен скрежет из двигателя (из верхней части) – толкатели клапана установлены неправильно или болтается цепь газораспределительного механизма
- Слышен скрежет из двигателя, вибрация (в нижней части) – ослаблено или изношено сцепление/шестеренка муфты/стерлись насечки на маховике, или он неплотно закреплен
- Слышен стук из двигателя (из верхней части) - поршень или поршневой палец поврежден или треснул – заменить.
- Слышен стук из двигателя (из нижней части) - изношено основание или подшипник нижней головки шатуна - заменить
- Двигатель не работает на холостом ходу, когда прогревается – толкатели установлены неправильно
- Двигатель не сбавляет обороты до холостого хода – заедание дроссельного кабеля или просачивание воздуха между карбюратором и головкой цилиндра
- Неустойчивый холостой ход – просачивание воздуха между карбюратором и головкой цилиндра, закупоривание карбюратора воздушными струями, дефект карбюратора
- При запуске двигатель работает нормально, затем глохнет – заблокирована система вентиляции топливного бака.
- Пробуксовка сцепления – изношены диски сцепления, пружины сцепления, неправильно отрегулирован кабель, или неподходящая вязкость моторного масла. Вы залили полностью синтетическое масло в двигатель? Слейте масла и замените их.
- Отсутствие передачи/вылетает передача/ пробуксовка коробки передач (толчки) - изношены или изогнуты вилки переключения передач или поврежден вал переключения передач - заменить неисправные детали коробки передач
- Кикстартер срывается при нажатии – сломан или поврежден переключатель передач, разрушен или сильно потерт подшипник вторичного вала, расколот картер двигателя - снимите корпус муфты сцепления и проверьте.
- Заклинивание двигателя – неисправен масляный насос или сцепление (снимите корпус муфты сцепления), заблокирован поршень (снимите головку поршня и проверьте) – сломан шатун (снимите головку шатуна и проверьте)



## ИНСТРУКЦИЯ ПО ЭКСПЛУАТАЦИИ

- Из двигателя идет черный дым – слишком много топлива, проверьте уровень топлива и отверстие главного жиклёра
- Из двигателя идет белый/сизый дым - изношены поршневые кольца или поршень. На очень старых двигателях исправляют уплотнением стержня клапана
- Двигатель теряет масло через трубку сапуна – проверить, хорошо ли затянуты болты крепления головки цилиндра, проверить прокладку головки цилиндра и/или обеспечить герметичность масла головки блока цилиндров
- Двигатель теряет масло через вторичный вал / механизм сцепления – заблокирован/согнут сапун двигателя или старая изоляция повреждена и пропускает воздух из поршня/кольца, но это должно быть заметно по белому выхлопному дыму раньше, чем масло протечет через сапун.

### Подвеска

- Колесо подсакивает, нет амортизации ударов – проверьте, чтобы давление в амортизаторе составляло 100 – 150 бар (с помощью насоса). Если давление падает, замените амортизатор.
- Лязг со стороны задней части во время езды по неровной дороге – проверьте степень износа втулок маятника, степень протяжки болтов амортизаторов, степень износа подшипников и подшипники заднего колеса
- Из амортизатора течет масло – замените уплотнения или амортизатор
- Задняя часть мотоцикла слишком мягкая – проверьте силу предварительного натяга конtringайки. Отрегулировать по мере необходимости, если не помогает - пружина изношена, замените амортизатор
- Вилки пропускают масло – замените уплотнения и повторно залейте масло (175 мл вязкостью 7.5 – 10)
- У вилки нет или очень слабая отдача – замените уплотнение и снова залейте масло (175 мл вязкостью 7.5-10)
- Слабая, "вялая" вилка – замените пружины

### Тормоза

- Нет упругости при нажатии на рычаг тормоза – проверьте степень износа колодок, наполните систему новой жидкостью DOT4
- Есть упругость, но не работает – Колодки установлены неправильно и из-за этого стерты неравномерно, или установлен диск неподходящего диаметра – проверьте степень стертости колодок.
- Не чувствуется упора – рычаг делает полный ход, не приводя в действие тормоз – задний тормоз – отрегулируйте приводной рычаг главного цилиндра тормозной системы, убедитесь в отсутствии утечек, замените тормозную систему
- Слышен металлический стук при торможении – замените колодки
- Слышен скрип переднего/заднего тормоза – осмотреть и очистить суппорт, используя медный смазочный материал на плавающих

пальцах суппорта, неисправные колодки (заменить), деформированный тормозной диск (заменить)

- Вибрация (дрожь) при торможении – ослаблены болты суппорта или стерта тормозная колодка.

Другое:

- неправильное натяжение цепи /стерлась звездочка цепи /неисправна цепь

- Зазор сзади – неплотно присоединен поворотный рычаг или амортизатор, подшипники амортизатора стерты. Проверьте и замените.

- Стук в передней части – ослаблены или стерты подшипники рулевой колонки

- Рекомендации по правильной эксплуатации:

(регулировка топливной смеси)

Чтобы проверить топливно-воздушную смесь вашего мотоцикла и его текущую работоспособность, выньте свечу зажигания и проверьте электрод; цвет должен быть светло-коричневым. Если он белый, это значит, что двигатель работает на бедных смесях (недостаточно топлива). Черный электрод (с налетом сажи) означает, что топлива слишком много. Если же электрод черно-белый, двигатель находится в ОЧЕНЬ плохом состоянии и во время езды вы должны заметить сбои в его работе. Эти недостатки можно устранить путем регулировки игольчатого клапана в карбюраторе для увеличения или уменьшения количества воздуха в топливной смеси. Чтобы подавать больше топлива, поднимите игольчатый клапан на один уровень. Этого можно добиться, сняв с двигателя карбюратор, дроссельную заслонку, игольчатый клапан и регулируя положение стопорного кольца. Если же Вам нужно уменьшить количество топлива - опустите клапан. Соберите карбюратор и продолжите тестирование, не забывая проверять цвет свечи зажигания. Двигатели объемом 250 куб.см. при запуске требуют обогащенную смесь. Для получения более обогащенной топливной смеси, поверните винт воздуховода (рядом с фильтром) по часовой стрелке. Нужное число оборотов, возможно, потребуется скорректировать, держа в то же время двигатель включенным.





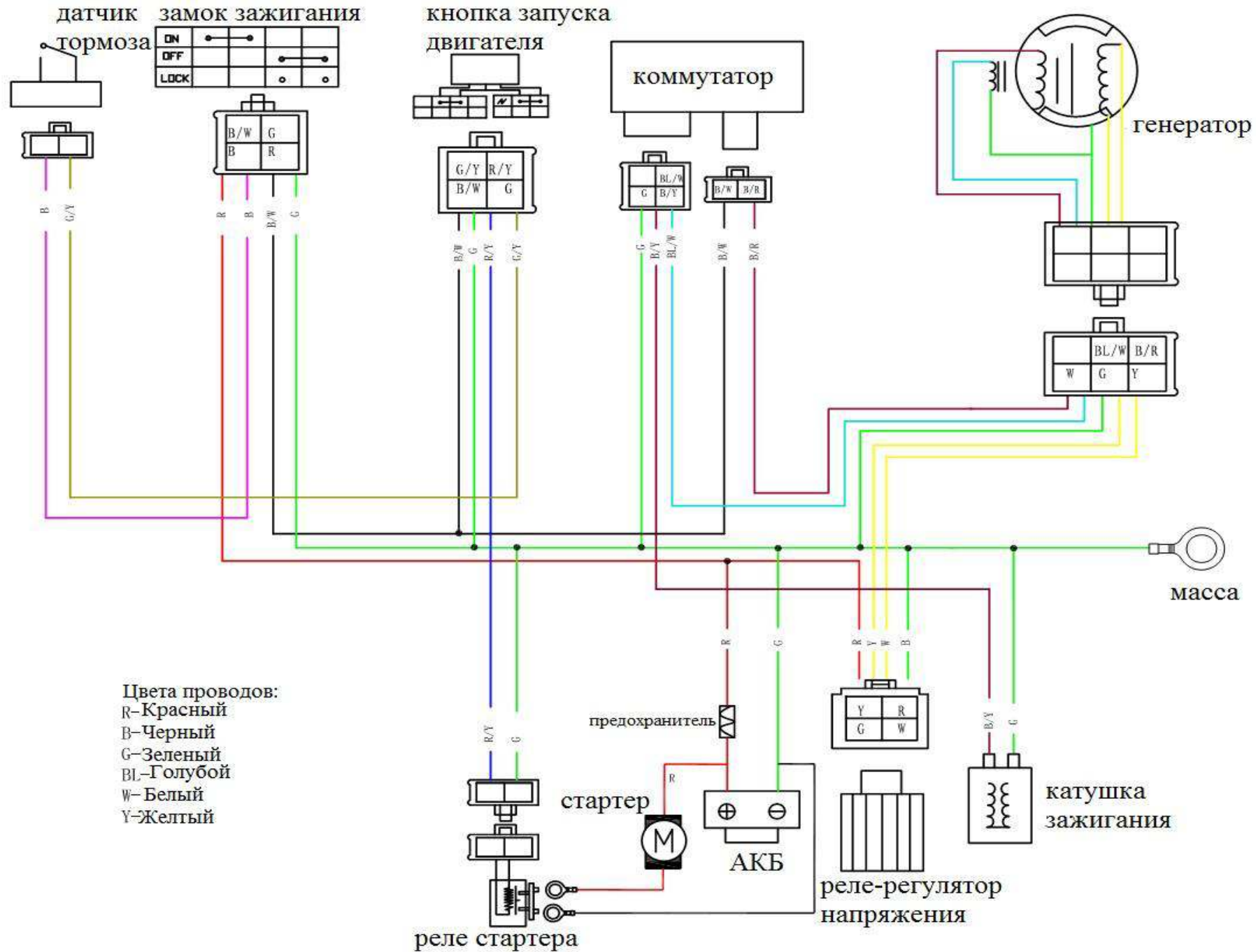

## **УВАЖАЕМЫЙ ПОКУПАТЕЛЬ! ВНИМАТЕЛЬНО ОЗНАКОМЬТЕСЬ С УСЛОВИЯМИ ГАРАНТИИ!**

**Гарантийный срок эксплуатации изделия со дня продажи составляет 60 моточасов, 12 месяцев или 1500 км** в зависимости от того, что наступит ранее (при отсутствии нарушений настоящих Условий). На двигатель распространяется ограниченная гарантия, которая составляет 12 месяцев, 40 моточасов или 1000 км. пробега. Гарантийный ремонт осуществляется бесплатно в Сервисном центре уполномоченного дилера или в Авторизованном Компанией-продавцом Сервисном центре, и заключается в замене дефектных частей изделия.

Доставка неисправного изделия в сервисный центр производится Покупателем своим транспортом и за свой счет. Компания-продавец или ее представители оставляют за собой право заменить неисправное изделие либо заменить неисправную часть исправной с сохранением срока гарантии. Все выше указанные обязательства распространяются исключительно на производственные дефекты и не применяются к поломкам, зависящим от естественного износа, через мерных нагрузок, условий эксплуатации, особенностям конструкции или технических характеристик, качества горюче-смазочных материалов. *Гарантийные условия действуют только при использовании ГСМ, специально предназначенных для данного вида техники.*

### **Претензии на гарантийный ремонт не принимаются в следующих случаях:**

- при истечении гарантийного срока;
- при отсутствии гарантийного талона или неправильном его заполнении;
- при наличии явных механических повреждений либо повреждений, возникших вследствие аварии, нарушения правил эксплуатации (эксплуатация вне указанного диапазона температур, применение не рекомендованных эксплуатационных материалов и жидкостей и т.п.) и неаккуратного обращения с изделием;
- при попадании в изделие посторонних предметов и других повреждающих элементов;
- при повреждениях, возникших во время стихийных бедствий, аварий, террористических актов или военных действий;
- в случае претензий по отдельным параметрам, не нормируемым технической документацией;
- при отсутствии в гарантийном талоне отметки о своевременном прохождении обязательного технического обслуживания изделия в Сервисном центре уполномоченного дилера или в Авторизованном Компанией-продавцом Сервисном центре;

## **УВАЖАЕМЫЙ ПОКУПАТЕЛЬ! ВНИМАТЕЛЬНО ОЗНАКОМЬТЕСЬ С УСЛОВИЯМИ ГАРАНТИИ!**

- в случае использования не оригинальных аксессуаров для тюнинга транспортного средства, установка которых влияет на эксплуатационные показатели техники;
- в случае самостоятельного ремонта либо ремонта в не уполномоченном на это Компанией-продавцом Сервисном центре.

### **Сроки проведения технического обслуживания:**

- №1 – через 1 месяц с даты продажи или по достижении 300 км, в зависимости от того, что наступит ранее;
- №2 – через 3 месяца с даты продажи или по достижении 800 км, в зависимости от того, что наступит ранее
- №3 – через 6 месяцев с даты продажи или по достижении 1500 км, в зависимости от того, что наступит ранее.

При выявлении недостатков транспортного средства покупатель обязан незамедлительно прекратить его эксплуатацию, приняв все доступные меры для того, чтобы исключить или максимально уменьшить дополнительный ущерб от возникшей неисправности.  
Ограниченная гарантия (300 км или 1 месяц) распространяется на: шаровые опоры, цепь, подшипники, рулевые наконечники.



## Гарантия не распространяется на:

- расходные детали и материалы: тормозные колодки, тормозные диски и барабаны, патрубки и пластмассовые изделия, амортизаторы, АКБ, шины, камеры, шланги, тросы, сайлентблоки, втулки подвески, свечи зажигания, фильтры, масла, тормозную жидкость, лампы, предохранители, пластмассовые изделия, приводные ремни и ремни вариатора;
- регулировочные работы: регулировку карбюратора, зазоров в клапанах, регулировку рулевого управления, прокачку тормозной системы, регулировку светового оборудования;
- последствия воздействия внешних факторов: при попадании воды в узлы и агрегаты, хранении транспортного средства в несоответствующих условиях, сколы, трещины, внешние повреждения.

## Гарантия аннулируется при:

- утере или порче настоящего «Руководства по эксплуатации»;
- нарушении настоящего регламента технического обслуживания у дилера или уполномоченного производителем сервисного центра;
- нарушении правил технической эксплуатации, включающих нарушение правил обкатки, превышении допустимой грузоподъемности мотоцикла, нарушении иных требований и рекомендаций данного «Руководства по эксплуатации»;
- превышении пробега между ТО свыше 50 километров от номинальной величины установленного пробега;
- небрежном обращении с техникой, использованием неоригинальных запасных частей;
- использовании марки топлива, отличной от рекомендуемой руководством по эксплуатации;
- ремонте транспортного средства неквалифицированным персоналом;
- несанкционированном изменении конструкции, электрооборудования и регулировок транспортного средства;
- использовании транспортного средства в любых спортивных или коммерческих целях.

Порядок выполнения гарантийных работ: для рассмотрения претензии покупатель должен прибыть с транспортным средством и данным руководством к продавцу техники или в уполномоченный сервисный центр. В ремонт по гарантии техника принимается только в чистом виде. Срок выполнения работ – не более 45 дней при наличии запасных частей. При их отсутствии срок гарантийного ремонта увеличивается на срок их доставки.

Компания продавец и сервисный центр, за ущерб, нанесенный лицам или предметам в результате использования изделия, даже при наличии дефектов в материале или узлах последнего, ответственности не несет.

**Изделие получил в исправном состоянии и полностью укомплектованным.**

**С условиями предоставления гарантии согласен:**

\_\_\_\_\_  
Дата

\_\_\_\_\_  
Подпись

\_\_\_\_\_  
ФИО

**1-ое техническое обслуживание (1-й месяц со дня продажи или 300 км пробега).**

Дата:

Работы произвел:

ФИО мастера:

Подпись:

Список работ:

*Печать  
сервисного  
центра*

**2-ое техническое обслуживание (3-й месяц со дня продажи или 600 км пробега).**

Дата:

Работы произвел:

ФИО мастера:

Подпись:

Список работ:

*Печать  
сервисного  
центра*

**3-ое техническое обслуживание (6-й месяц со дня продажи или 1000 км пробега).**

Дата:

Работы произвел:

ФИО мастера:

Подпись:

Список работ:

*Печать  
сервисного  
центра*

**4-ое техническое обслуживание (12-й месяц со дня продажи или 4000 км пробега).**

Дата:

Работы произвел:

ФИО мастера:

Подпись:

Список работ:

*Печать  
сервисного  
центра*

**5-ое техническое обслуживание (18-й месяц со дня продажи или 8000 км пробега).**

|              |  |
|--------------|--|
| <b>Дата:</b> |  |
|--------------|--|

|                         |
|-------------------------|
| <b>Работы произвел:</b> |
|-------------------------|

|                     |                 |
|---------------------|-----------------|
| <b>ФИО мастера:</b> | <b>Подпись:</b> |
|---------------------|-----------------|

|                      |
|----------------------|
| <b>Список работ:</b> |
|----------------------|

*Печать  
сервисного  
центра*

**6-ое техническое обслуживание (24-й месяц со дня продажи или 12000 км пробега).**

|              |  |
|--------------|--|
| <b>Дата:</b> |  |
|--------------|--|

|                         |
|-------------------------|
| <b>Работы произвел:</b> |
|-------------------------|

|                     |                 |
|---------------------|-----------------|
| <b>ФИО мастера:</b> | <b>Подпись:</b> |
|---------------------|-----------------|

|                      |
|----------------------|
| <b>Список работ:</b> |
|----------------------|

*Печать  
сервисного  
центра*



**7-ое техническое обслуживание (30-й месяц со дня продажи или 16000 км пробега).**

Дата:

Работы произвел:

ФИО мастера:

Подпись:

Список работ:

*Печать  
сервисного  
центра*

**8-ое техническое обслуживание (36-й месяц со дня продажи или 20000 км пробега).**

Дата:

Работы произвел:

ФИО мастера:

Подпись:

Список работ:

*Печать  
сервисного  
центра*

## Диагностика неисправностей мотоцикла и их устранение

### Диагностика неисправностей двигателя

#### Двигатель не заводится

| Определение неисправности                                                                                                                  | Причина неисправности                                                                                                        | Способ устранения                                                                                                            |
|--------------------------------------------------------------------------------------------------------------------------------------------|------------------------------------------------------------------------------------------------------------------------------|------------------------------------------------------------------------------------------------------------------------------|
| Выверните последовательно свечи зажигания и, замкнув их на «массу», проверьте наличие искры на электродах                                  | Неправильно выставлен зазор между электродами свечей, на свечах присутствует избыточный нагар и грязь, пробит изолятор свечи | Замените свечи зажигания либо установите рекомендованный зазор между электродами свечей. Очистите электроды свечей от нагара |
| Включив зажигание, проверните коленчатый вал двигателя стартером, контролируя включение красного светодиода на электронном блоке зажигания | Неисправен управляющий блок зажигания                                                                                        | Замените управляющий блок зажигания                                                                                          |
| При помощи мультиметра проверьте сопротивление катушки зажигания                                                                           | Неисправна катушка зажигания                                                                                                 | Замените катушку зажигания                                                                                                   |
| При помощи мультиметра проверьте сопротивление высоковольтных проводов и напряжение на контактах первичной цепи катушки зажигания          | Оборваны либо прогорели высоковольтные провода системы зажигания, оборваны провода низкого напряжения                        | Замените высоковольтные провода либо устраните обрывы проводов низкого напряжения                                            |
| Проверьте положение выключателя аварийной остановки двигателя                                                                              | Выключен выключатель аварийной остановки двигателя                                                                           | Включите выключатель аварийной остановки двигателя                                                                           |
| Проверьте наличие топлива в баке, проверьте целостность топливных шлангов, проверьте состояние топливных фильтров и карбюраторов           | Топливо не поступает в цилиндры                                                                                              | Залейте топливо в бак, при необходимости замените топливные фильтры и промойте карбюраторы                                   |
| При нажатии на рычаг кик-стартера коленчатый вал двигателя проворачивается без сопротивления нажатую                                       | Отсутствует (либо слишком слабая) компрессия в двигателе                                                                     | Требуется регулировка тепловых зазоров клапанов, если это не помогает необходим ремонт двигателя                             |
| Коленчатый вал не проворачивается при нажатии на рычаг кик-стартера                                                                        | Пробуксовывает сцепление, либо заклинило коленчатый вал двигателя                                                            | Отрегулируйте трос привода сцепления, если это не помогает необходим ремонт двигателя                                        |
| Из сапуна идет дым                                                                                                                         | Пригорели либо изношены поршневые кольца                                                                                     | Необходим ремонт двигателя                                                                                                   |

## Двигатель работает неравномерно либо с перебоями

| Определение неисправности                                                                                                  | Причина неисправности                                                                                       | Способ устранения                                                                       |
|----------------------------------------------------------------------------------------------------------------------------|-------------------------------------------------------------------------------------------------------------|-----------------------------------------------------------------------------------------|
| Проверьте систему питания, промойте карбюраторы                                                                            | Двигатель работает на обедненной смеси: плохо подается топливо в карбюратор, загрязнены жиклеры карбюратора | Отрегулируйте карбюраторы                                                               |
| Мигает контрольная лампа генератора                                                                                        | Плохой контакт на выводах аккумуляторной батареи                                                            | Проверьте и затяните болты выводов аккумуляторной батареи                               |
| Неисправны свечи зажигания, нарушены искровые зазоры свечей                                                                | Перебои в искрообразовании                                                                                  | Замените свечи зажигания либо установите рекомендованный зазор между электродами свечей |
| Двигатель сильно дымит (черный дым), при работе двигателя слышны хлопки топлива в карбюраторе, из карбюратора течет бензин | Двигатель работает на обогащенной смеси: неисправен игольчатый клапан карбюратора                           | Проверьте игольчатый клапан карбюратора, отремонтируйте карбюратор                      |
| Отсутствует синхронность в работе цилиндров                                                                                | Нарушена регулировка карбюраторов                                                                           | Отрегулируйте карбюраторы                                                               |
| Слабая компрессия, на электродах свечей присутствуют следы масла                                                           | Пригорели либо изношены поршневые кольца, клапаны негерметичны                                              | Необходим ремонт двигателя                                                              |

## Двигатель хорошо работает на высоких оборотах, но глохнет на малых

| Определение неисправности             | Причина неисправности                                           | Способ устранения                                              |
|---------------------------------------|-----------------------------------------------------------------|----------------------------------------------------------------|
| Проверьте зазоры клапанного механизма | Засорены жиклеры холостого хода в карбюраторах                  | Необходимо очистить жиклеры холостого хода карбюраторов        |
|                                       | Неправильно отрегулированы и не синхронизированы карбюраторы    | Необходимо отрегулировать карбюраторы и синхронность их работы |
|                                       | Неправильно отрегулированы тепловые зазоры клапанного механизма | Отрегулируйте зазоры клапанного механизма                      |

## Двигатель не развивает полной мощности

| Определение неисправности                                        | Причина неисправности                    | Способ устранения                                       |
|------------------------------------------------------------------|------------------------------------------|---------------------------------------------------------|
| Выставлен поздний момент зажигания                               | Неправильно отрегулировано зажигание     | Отрегулируйте угол опережения зажигания на более ранний |
| Слабая компрессия                                                | Клапаны неплотно прилегают к седлам      | Необходим ремонт двигателя                              |
| Слабая компрессия, на электродах свечей присутствуют следы масла | Пригорели либо изношены поршневые кольца | Необходим ремонт двигателя                              |
|                                                                  | Сильно изношены цилиндры и/или поршни    | Необходим ремонт двигателя                              |

## Двигатель перегревается

| Определение неисправности                                                          | Причина неисправности                                                                    | Способ устранения                                                                                                        |
|------------------------------------------------------------------------------------|------------------------------------------------------------------------------------------|--------------------------------------------------------------------------------------------------------------------------|
| Двигатель медленно увеличивает частоту вращения на холостом ходу                   | Переполнение поплавковых камер карбюраторов вследствие неисправности игольчатых клапанов | Необходим ремонт системы питания                                                                                         |
| Необходимо визуально проверить фильтрующий элемент воздушного фильтра              | Загрязнен воздушный фильтр                                                               | Заменить воздушный фильтр                                                                                                |
| Двигатель медленно увеличивает частоту вращения, присутствуют хлопки в карбюраторе | Двигатель работает на обедненной смеси                                                   | Отрегулировать карбюраторы, проверить плоскости соединения карбюраторов с головками цилиндров и устранить подсос воздуха |
| Тяга двигателя увеличивается при установке более раннего момента зажигания         | Выставлен слишком поздний момент опережения зажигания                                    | Отрегулировать зажигание                                                                                                 |



## Высокий расход масла в двигателе

| Определение неисправности                                                                                                | Причина неисправности                                                       | Способ устранения                                                               |
|--------------------------------------------------------------------------------------------------------------------------|-----------------------------------------------------------------------------|---------------------------------------------------------------------------------|
| Дым из канала сапуна, двигатель дымит при работе (белый дым), на электродах свечей присутствуют следы масла              | Закоксованы либо изношены поршневые кольца                                  | Необходим ремонт двигателя                                                      |
| Дым из канала сапуна, двигатель дымит при работе (белый дым), на электродах свечей присутствуют следы масла              | Изношены поршни и/или цилиндры                                              | Необходим ремонт двигателя                                                      |
| Сильный нагар и следы масла на электродах свечей, двигатель дымит при работе (белый дым)                                 | Засорены масляные каналы двигателя                                          | Необходим ремонт двигателя                                                      |
| Течь масла из канала сапуна                                                                                              | Изношено посадочное место сапуна                                            | Необходим ремонт двигателя                                                      |
| При работе двигателя сапун не выпускает картерные газы из двигателя, присутствует течь масла                             | Заклинило сапун либо штифт привода сапуна                                   | Необходим ремонт двигателя                                                      |
| Присутствуют потеки масла из-под посадочных плоскостей цилиндров и головок цилиндров                                     | Слабо затянуты крепежные соединения головок цилиндров, повреждены прокладки | Необходима затяжка соединений регламентированным моментом либо замена прокладок |
| Присутствует дым из канала сапуна, двигатель дымит при работе (белый дым), на электродах свечей присутствуют следы масла | Закоксованы либо изношены поршневые кольца                                  | Необходим ремонт двигателя                                                      |
| Присутствует дым из канала сапуна, двигатель дымит при работе (белый дым), на электродах свечей присутствуют следы масла | Изношены поршни и/или цилиндры                                              | Необходим ремонт двигателя                                                      |
| Присутствует сильный нагар и следы масла на электродах свечей, двигатель дымит при работе (белый дым)                    | Засорены масляные каналы двигателя                                          | Необходим ремонт двигателя                                                      |
| При работе двигателя сапун не выпускает картерные газы из двигателя, присутствует течь масла                             | Заклинило сапун либо срезало штифт привода сапуна                           | Необходим ремонт двигателя                                                      |
| Присутствуют потеки масла из-под посадочных плоскостей цилиндров и головок цилиндров                                     | Слабо затянуты крепежные соединения головок цилиндров, повреждены прокладки | Необходима затяжка соединений регламентированным моментом либо замена прокладок |

**Сцепление пробуксовывает**

| Определение неисправности                                     | Причина неисправности                                                             | Способ устранения                                                                                                      |
|---------------------------------------------------------------|-----------------------------------------------------------------------------------|------------------------------------------------------------------------------------------------------------------------|
| Необходимо проверить свободный ход рычага сцепления           | Сцепление не выключается полностью из-за неправильной регулировки троса сцепления | Необходимо отрегулировать трос так, чтобы рычаг управления имел свободный ход 5-8 мм                                   |
| Необходима визуальная проверка при разборке силового агрегата | Замаслены ведомые диски сцепления                                                 | Необходима разборка сцепления и промывка дисков. Также необходимо устранить причину попадания масла на диски сцепления |

**Сцепление не выключается полностью («ведет»)**

| Определение неисправности                           | Причина неисправности                                    | Способ устранения                                                                    |
|-----------------------------------------------------|----------------------------------------------------------|--------------------------------------------------------------------------------------|
| Необходимо проверить свободный ход рычага сцепления | Неправильно отрегулирован свободный ход рычага сцепления | Необходимо отрегулировать трос так, чтобы рычаг управления имел свободный ход 5-8 мм |

**При нажатии на рычаг кик-стартера коленчатый вал двигателя не проворачивается**

| Определение неисправности                                                                                                 | Причина неисправности                                      | Способ устранения                |
|---------------------------------------------------------------------------------------------------------------------------|------------------------------------------------------------|----------------------------------|
| Необходимо нажать на рычаг кик-стартера при включенной передаче; при неподвижности мотоцикла неисправен пусковой механизм | Износ или поломка собачки или шестерни пускового механизма | Необходим ремонт коробки передач |

**Рычаг кик-стартера не возвращается в верхнее положение либо возвращается слишком медленно**

| Определение неисправности                                       | Причина неисправности                  | Способ устранения                |
|-----------------------------------------------------------------|----------------------------------------|----------------------------------|
| Педаль должна беспрепятственно возвращаться в верхнее положение | Износ или поломка пружины кик-стартера | Необходим ремонт коробки передач |

**Передачи не переключаются**

| Определение неисправности                                                              | Причина неисправности                                           | Способ устранения                                       |
|----------------------------------------------------------------------------------------|-----------------------------------------------------------------|---------------------------------------------------------|
| При включении передачи сектор не доходит до положения, фиксирующего включение передачи | Неправильно отрегулированы винты механизма переключения передач | Необходимо отрегулировать механизм переключения передач |

**Педаль переключения передач не возвращается на место**

| Определение неисправности                                  | Причина неисправности                 | Способ устранения                |
|------------------------------------------------------------|---------------------------------------|----------------------------------|
| Передачи переключаются, но педаль не возвращается на место | Износ либо поломка возвратной пружины | Необходим ремонт коробки передач |

**Передачи выключаются на ходу**

| Определение неисправности    | Причина неисправности                                                                                   | Способ устранения                                 |
|------------------------------|---------------------------------------------------------------------------------------------------------|---------------------------------------------------|
| Пробная поездка на мотоцикле | Разрегулирован механизм переключения передач, не фиксируются передачи(износ пазов сектора переключения) | Необходима регулировка или ремонт коробки передач |

**Шум в коробке передач**

| Определение неисправности         | Причина неисправности                                                                                                | Способ устранения                                               |
|-----------------------------------|----------------------------------------------------------------------------------------------------------------------|-----------------------------------------------------------------|
| Шум слышен при движении мотоцикла | Отсутствие масла в картере; изношены шестерни и/или валы коробки передач, слишком велик зазор между зубьями шестерен | Залить масло в картер коробки. Необходим ремонт коробки передач |





MOTOLAND\_RUSSIA



MOTOLANDRUSSIA



MOTOLANDRUSSIA

[www.motoland-russia.ru](http://www.motoland-russia.ru)  
[www.motoland-shop.ru](http://www.motoland-shop.ru)

**ПОДПИСЫВАЙСЯ, БУДЬ В КУРСЕ СОБЫТИЙ!**